



	EN355:2002	EU type examination and Conformity to type No. 1019 VVUU, a.s. Pikartská 1337/7 716 07 Ostrava-Radvanice Czech Republic
	Regulation (EU) 2016/425	

**DBI-SALA® EZ-Stop™
ENERGY ABSORBING LANYARD**

**USER INSTRUCTION MANUAL
5908475 Rev: B**

Fall Protection

1																				
Model	x 1	LY	AJ512Y/0	AJ548/0	2000177	9509437	AJ595/0	AJ567/0	AJ527/0	AJ536/0	2000209	2000210	AJ508/0	AJ542/0	2000214	9501804	2000197	9505254		
A r = 0.5mm ✓ OK Edge tested																				
	A	1224569	130 kg (290 lb.)	1,65 m (5,41 ft.)	1	2														
	1224570	130 kg (290 lb.)	1,5 m (4,92 ft.)	1	2															
B r = 0.5mm ✓ OK Edge tested																				
	B	1245559	130 kg (290 lb.)	1,65 m (5,41 ft.)	1	1														
		1245560	130 kg (290 lb.)	1,5 m (4,92 ft.)	1	1														
		1245561	130 kg (290 lb.)	1,5 m (4,92 ft.)	1		1													
	1245565	130 kg (290 lb.)	1,5 m (4,92 ft.)	1			1													
Please see the next page(s) for additional models.																				

AJ512Y/0	AJ548/0	2000177	9509437	AJ595/0	AJ567/0	AJ527/0	AJ536/0
2000209	2000210	AJ508/0	AJ542/0	2000214	9501804	2000197	9505254

Model	 x 1	LY	AJ512Y/0	AJ548/0	2000177	9509437	AJ595/0	AJ567/0	AJ527/0	AJ536/0	2000209	2000210	AJ508/0	AJ542/0	2000214	9501804	2000197	9505254
-------	---	----	----------	---------	---------	---------	---------	---------	---------	---------	---------	---------	---------	---------	---------	---------	---------	---------

C

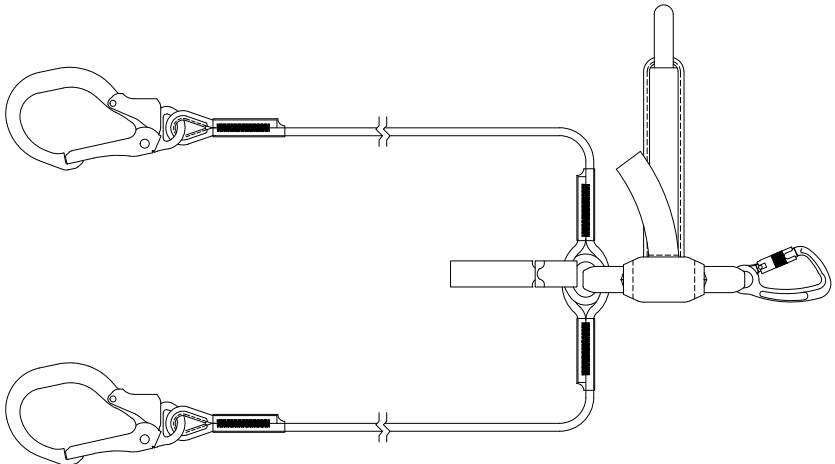

C	1224568	130 kg (290 lb.)	1,5 m (4,92 ft.)	1							2							
	1245277	130 kg (290 lb.)	2 m (6,56 ft.)					1	2									
	1245555	130 kg (290 lb.)	2 m (6,56 ft.)					1	2									

D

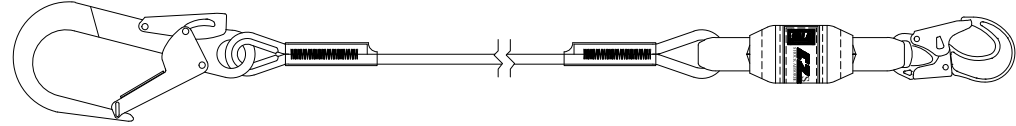

D	1245552	130 kg (290 lb.)	2 m (6,56 ft.)					1	1									
	1245553	130 kg (290 lb.)	2 m (6,56 ft.)	2														
	1245554	130 kg (290 lb.)	2 m (6,56 ft.)	1					1									
	1245557	130 kg (290 lb.)	1,25 m (4,10 ft.)	1					1									

E

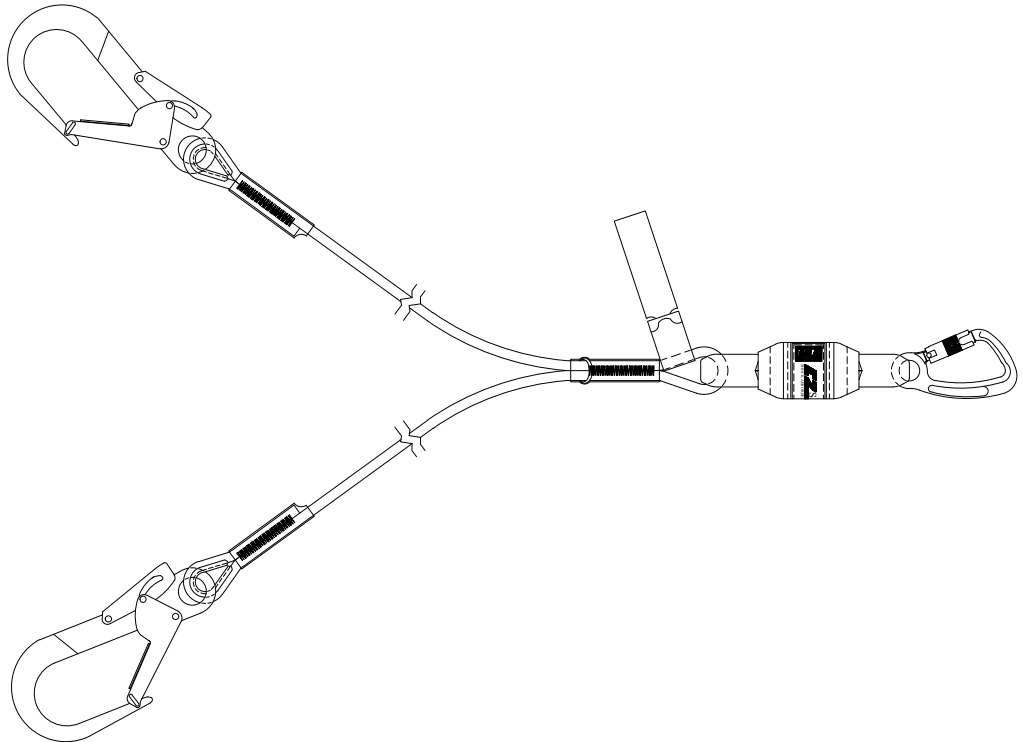

E	1245545	130 kg (290 lb.)	2 m (6,56 ft.)			1				2								
----------	---------	------------------	----------------	--	--	---	--	--	--	---	--	--	--	--	--	--	--	--

Please see the next page(s) for additional models.

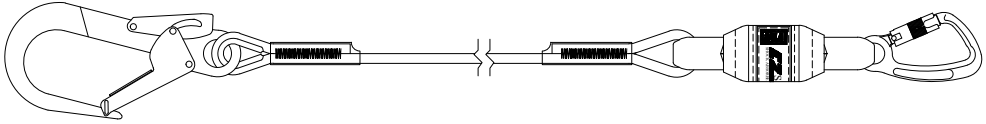
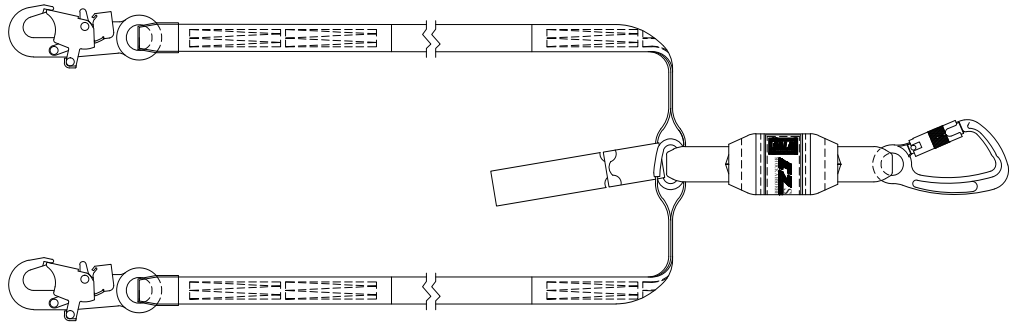
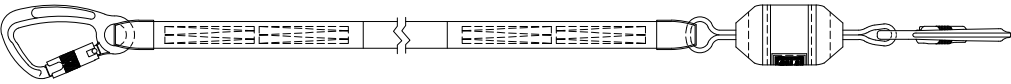

Model	x 1	LY	1														
			AJ512Y/0	AJ548/0	2000177	9509437	AJ595/0	AJ567/0	AJ527/0	AJ536/0	2000209	2000210	AJ508/0	AJ542/0	2000214	9501804	2000197
F																	
F	1245546	130 kg (290 lb.)	1,25 m (4,10 ft.)			2											
	1245547	130 kg (290 lb.)	2 m (6,56 ft.)			2											
	1245548	130 kg (290 lb.)	2 m (6,56 ft.)			1				1							
	1245549	130 kg (290 lb.)	1,25 m (4,10 ft.)			1				1							
	1245566	130 kg (290 lb.)	1,5 m (4,92 ft.)														
G																	
G	1245529	130 kg (290 lb.)	1,4 m (4.59 ft.)			1				2							
	1245532	130 kg (290 lb.)	2 m (6,56 ft.)			1				2							
H																	
H	1245530	130 kg (290 lb.)	1,25 m (4,10 ft.)			1				1							
	1245531	130 kg (290 lb.)	1,25 m (4,10 ft.)			2											
	1245538	130 kg (290 lb.)	2 m (6,56 ft.)			2											
	1245539	130 kg (290 lb.)	2 m (6,56 ft.)			1				1							

Please see the next page(s) for additional models.



Model	 x 1	LY	AJ512Y/0	AJ548/0	2000177	9509437	AJ595/0	AJ567/0	AJ527/0	AJ536/0	2000209	2000210	AJ508/0	AJ542/0	2000214	9501804	2000197	9505254
-------	---	----	----------	---------	---------	---------	---------	---------	---------	---------	---------	---------	---------	---------	---------	---------	---------	---------

J

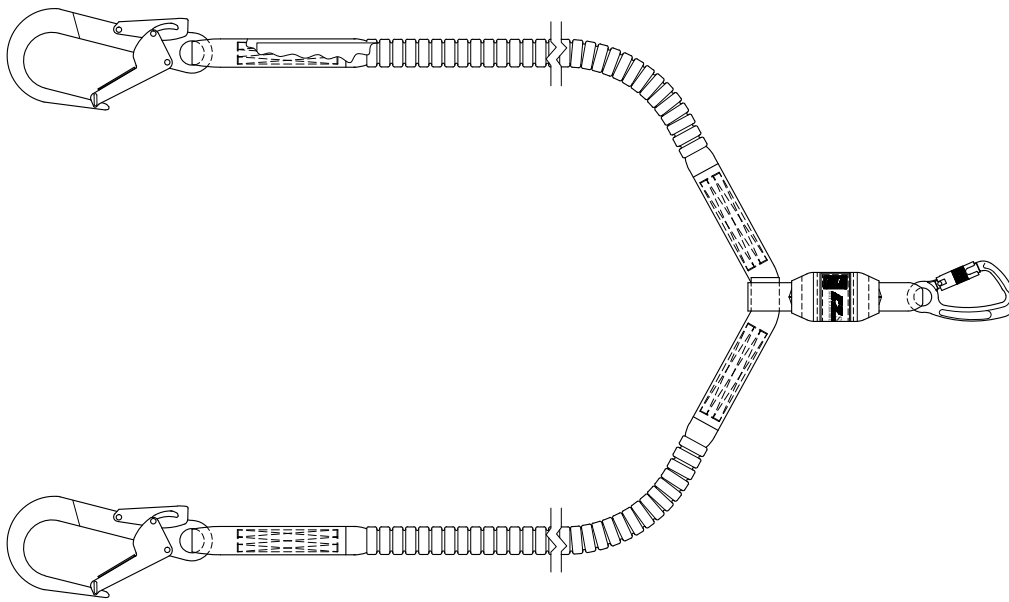

J

1245534	130 kg (290 lb.)	2 m (6,56 ft.)			1				2									
1245535	130 kg (290 lb.)	2 m (6,56 ft.)							2									
1245562	130 kg (290 lb.)	1,5 m (4,92 ft.)	1								2							
1245564	130 kg (290 lb.)	1,5 m (4,92 ft.)			1							2						
1245575	130 kg (290 lb.)	2 m (6,56 ft.)							2				1					
1260316	130 kg (290 lb.)	2 m (6,56 ft.)					2							1				
1260320	130 kg (290 lb.)	1,5 m (4,92 ft.)					2							1				
1245576	130 kg (290 lb.)	2 m (6,56 ft.)			1										2			

K

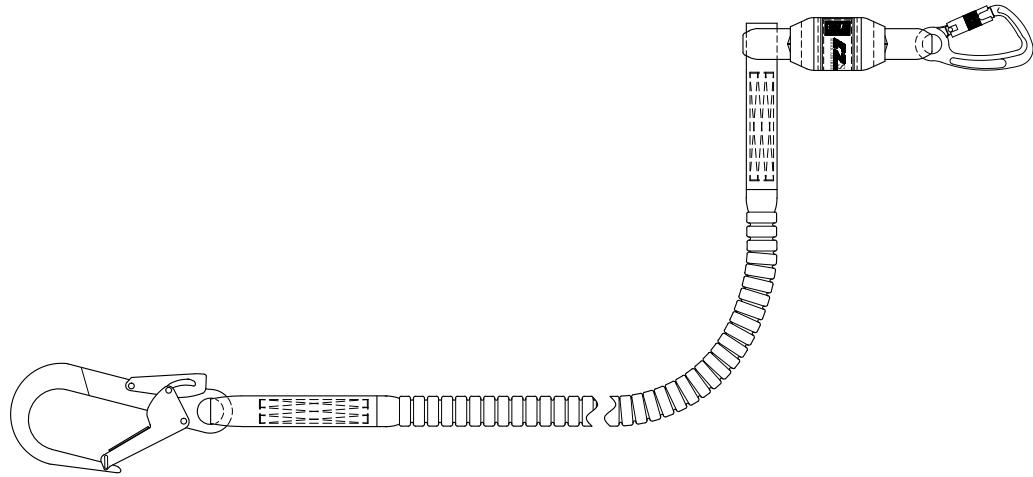





K

1245536	130 kg (290 lb.)	1,25 m (4,10 ft.)			2													
1245537	130 kg (290 lb.)	1,25 m (4,10 ft.)			1			1										
1245540	130 kg (290 lb.)	2 m (6,56 ft.)			2													
1245541	130 kg (290 lb.)	2 m (6,56 ft.)			2													
1245563	130 kg (290 lb.)	1,5 m (4,92 ft.)	1								1							
1245577	130 kg (290 lb.)	1,25 m (4,10 ft.)			1										1			

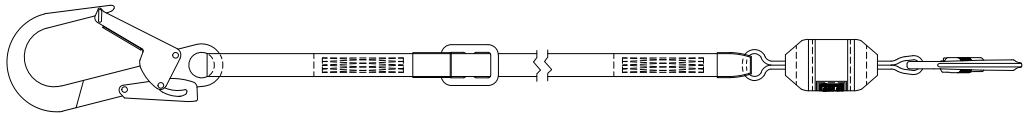
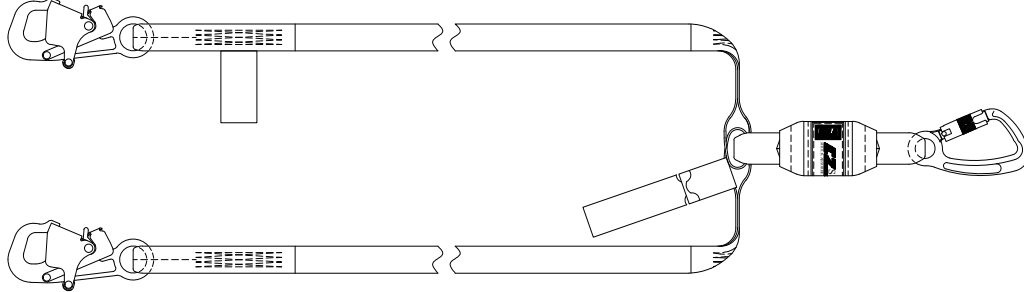
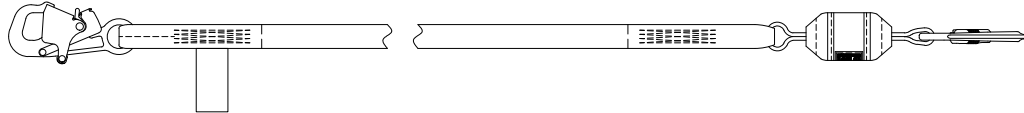
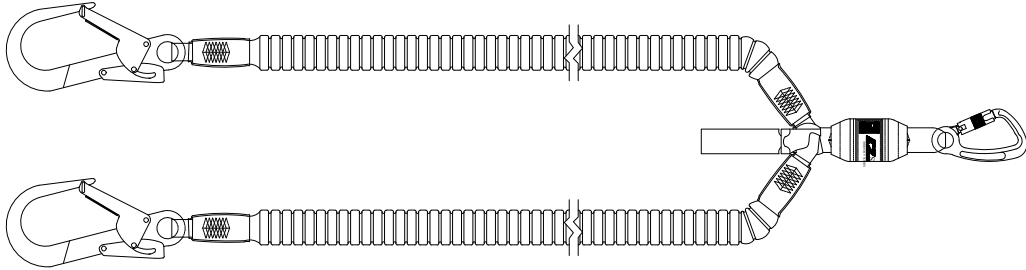
Please see the next page(s) for additional models.

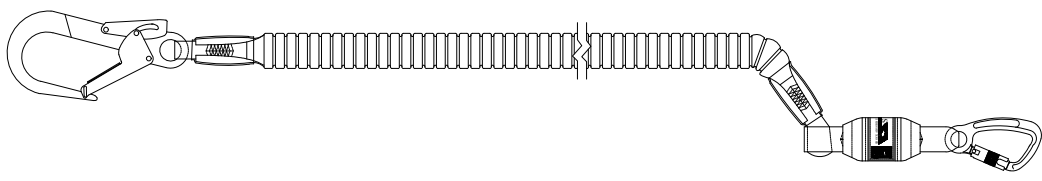

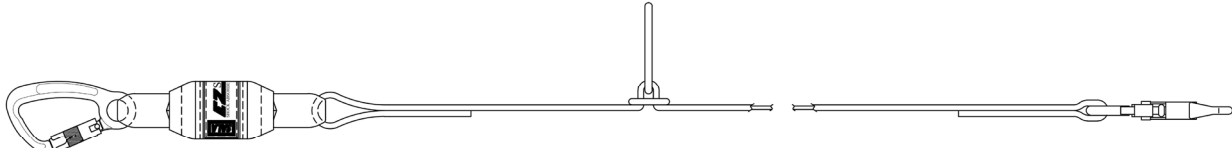
Model	 x 1	LY	AJ512Y/0	AJ548/0	2000177	9509437	AJ595/0	AJ567/0	AJ527/0	AJ536/0	2000209	2000210	AJ508/0	AJ542/0	2000214	9501804	2000197	9505254	
L																			
L	1245543	130 kg (290 lb.)	2 m (6,56 ft.)			1				1									
M																			
M	1245533	130 kg (290 lb.)	2 m (6,56 ft.)			1													2
N																			
N	1245544	130 kg (290 lb.)	2 m (6,56 ft.)			1													1
Q	  Edge tested																		
Q	1245568	130 kg (290 lb.)	2 m (6,56 ft.)	1			2												
	1245569	130 kg (290 lb.)	2 m (6,56 ft.)	1					2										
	1245570	130 kg (290 lb.)	1,5 m (4,92 ft.)	1					2										
	1245571	130 kg (290 lb.)	1,5 m (4,92 ft.)	1			2												
	1245574	130 kg (290 lb.)	2 m (6,56 ft.)	1															2
P	  Edge tested																		
P	1245572	130 kg (290 lb.)	2 m (6,56 ft.)	1						1									
	1245573	130 kg (290 lb.)	2 m (6,56 ft.)	1			1												
R																			
R	1245542	130 kg (290 lb.)	2 m (6,56 ft.)			1													1

Please see the next page(s) for additional models.

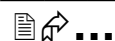

Model	 x 1	LY	AJ512Y/0	AJ548/0	2000177	9509437	AJ595/0	AJ567/0	AJ527/0	AJ536/0	2000209	2000210	AJ508/0	AJ542/0	2000214	9501804	2000197	9505254
-------	---	----	----------	---------	---------	---------	---------	---------	---------	---------	---------	---------	---------	---------	---------	---------	---------	---------

S

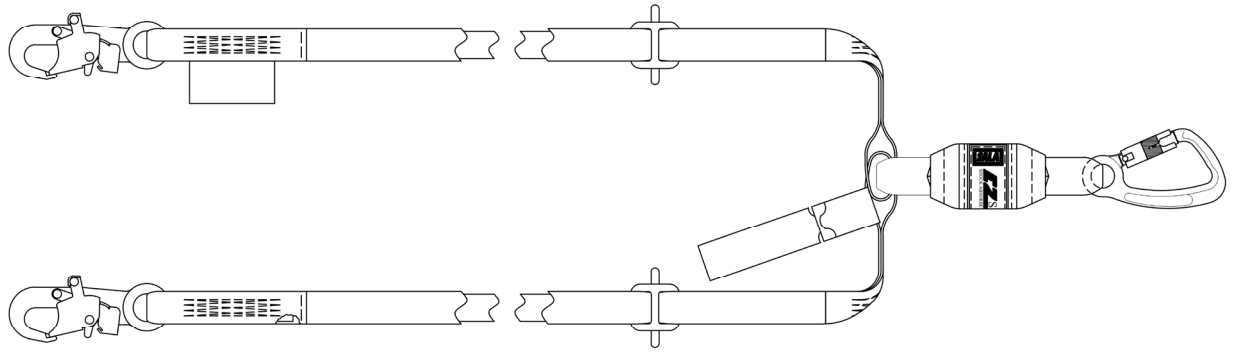





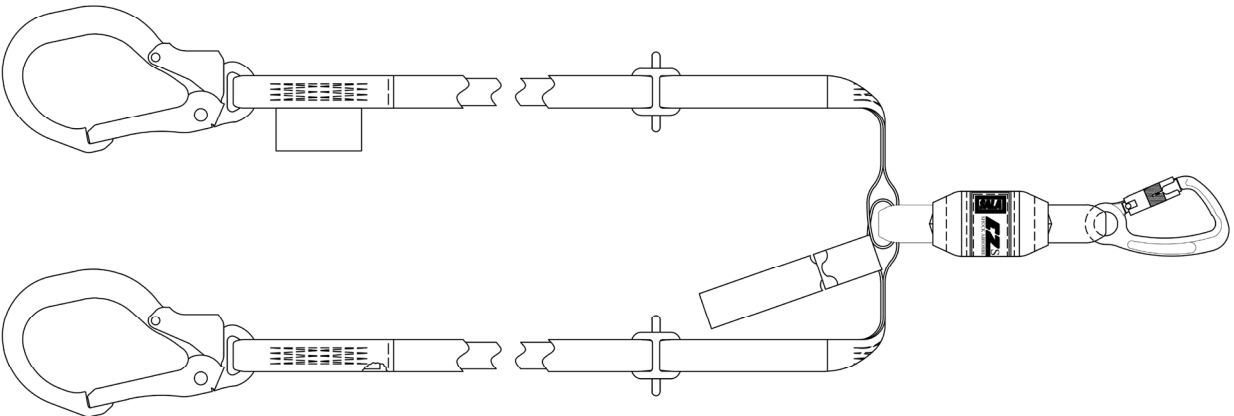



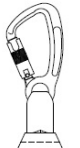

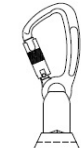





S	1245550	130 kg (290 lb.)	2 m (6,56 ft.)		1														2
----------	---------	------------------	----------------	--	---	--	--	--	--	--	--	--	--	--	--	--	--	--	---

T



T	1245556	130 kg (290 lb.)	1,65 m (5,41 ft.)	1							2								
	1245558	130 kg (290 lb.)	1,65 m (5,41 ft.)	1							1								

							
AJ512Y/0	AJ548/0	2000177	9509437	AJ595/0	AJ567/0	AJ527/0	AJ536/0
							
2000209	2000210	AJ508/0	AJ542/0	2000214	9501804	2000197	9505254

2

A

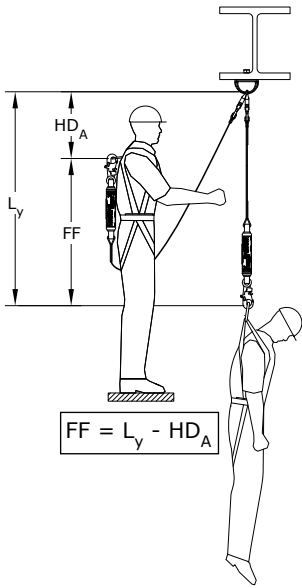

$$FF = L_y - HD_A$$

B

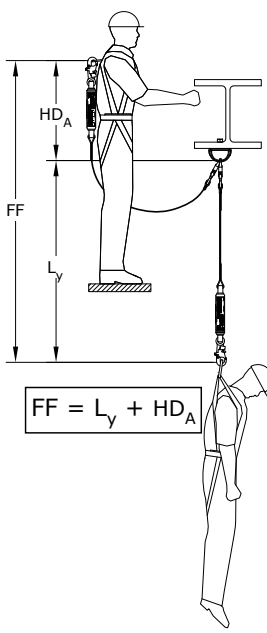

$$FF = L_y + HD_A$$

3

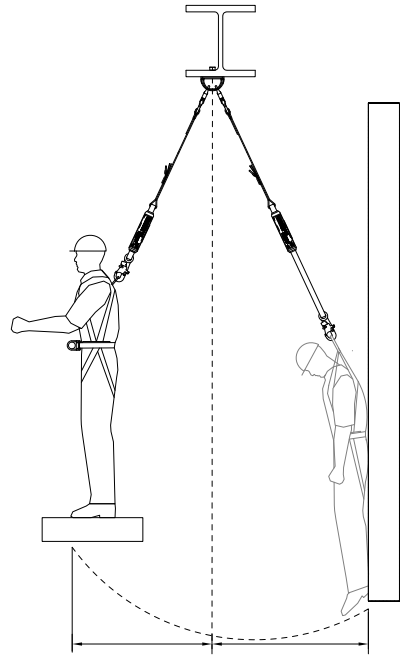

4

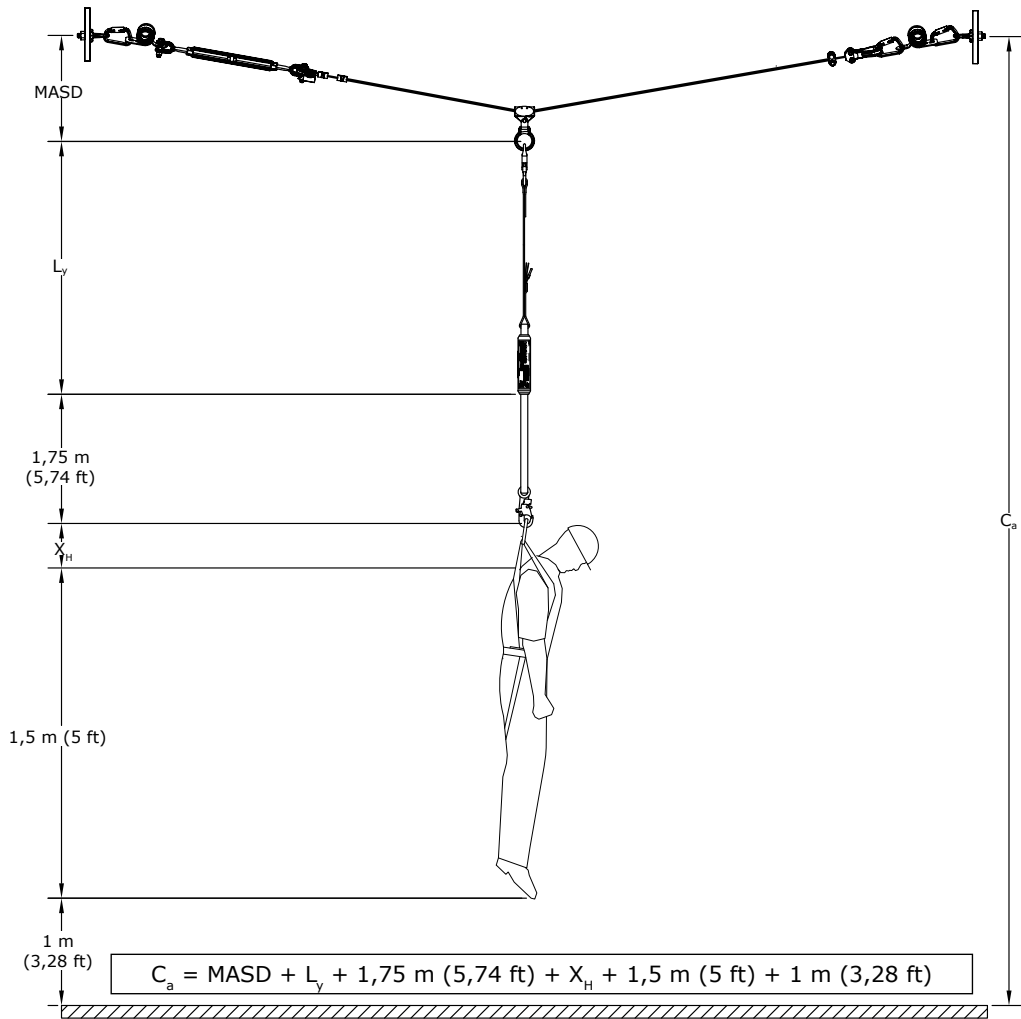

$$C_a = MASD + L_y + 1,75 \text{ m (5,74 ft)} + X_H + 1,5 \text{ m (5 ft)} + 1 \text{ m (3,28 ft)}$$

5

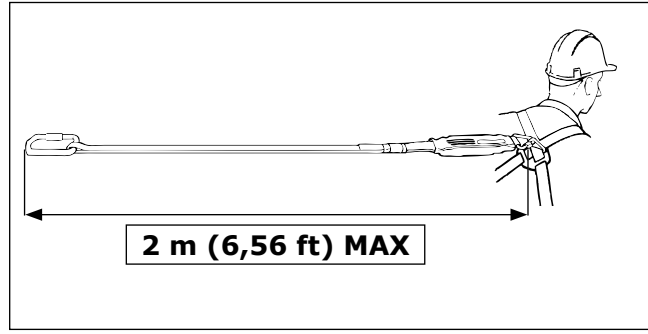

6

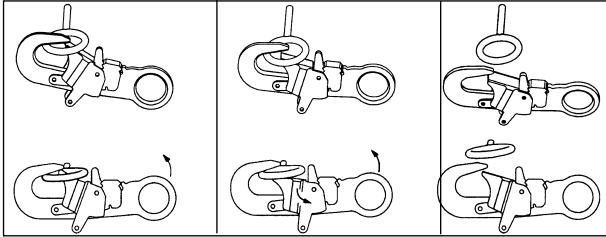

A

B

C

7

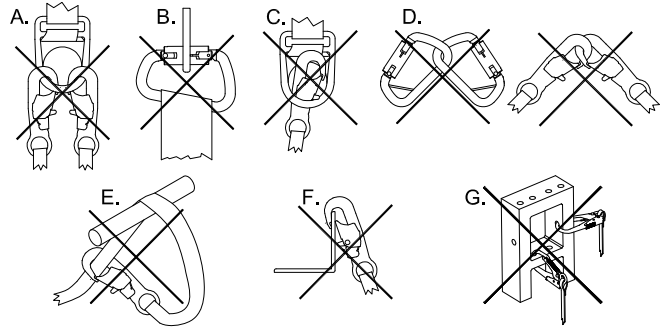

8

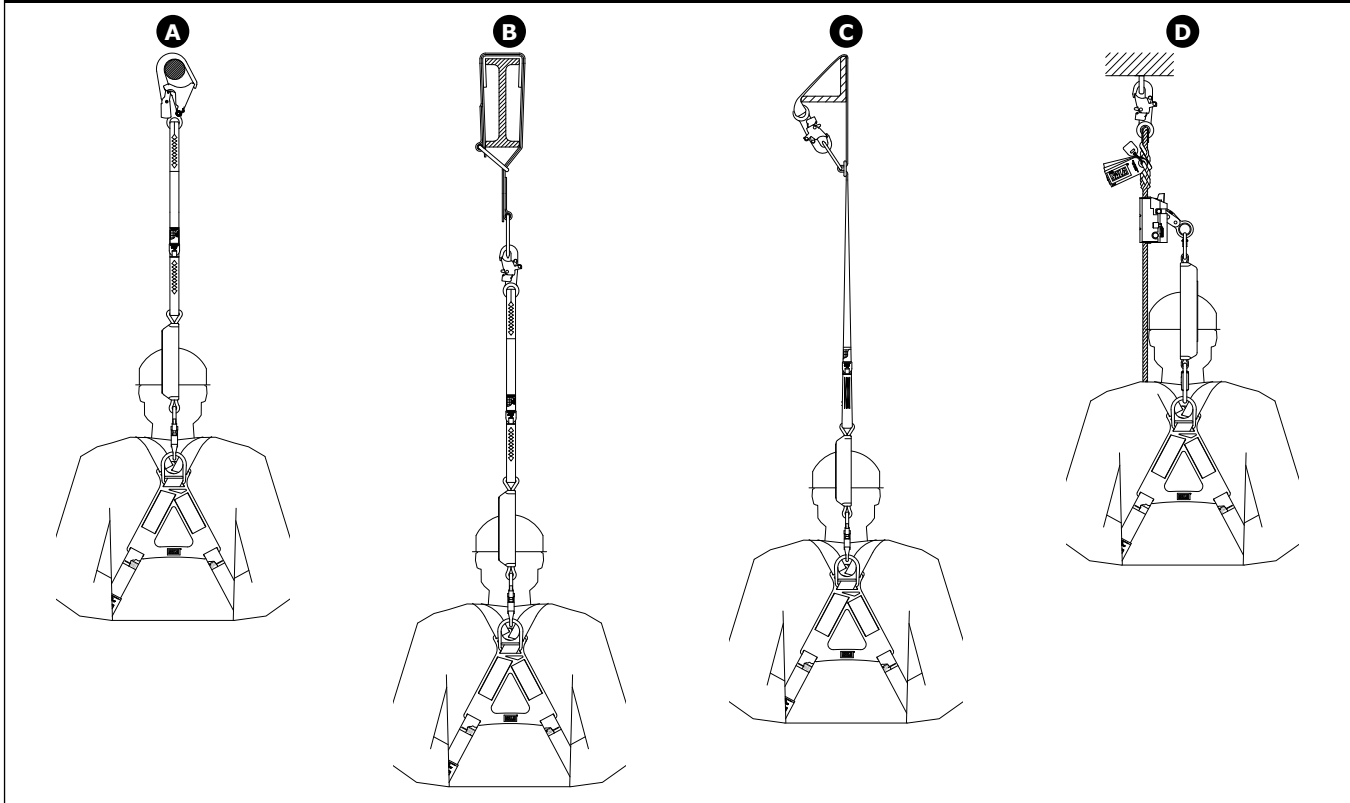

9

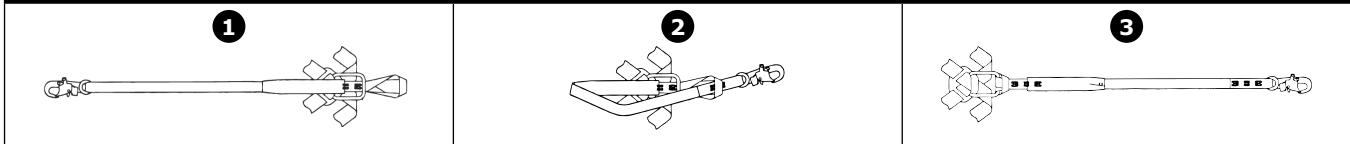

10

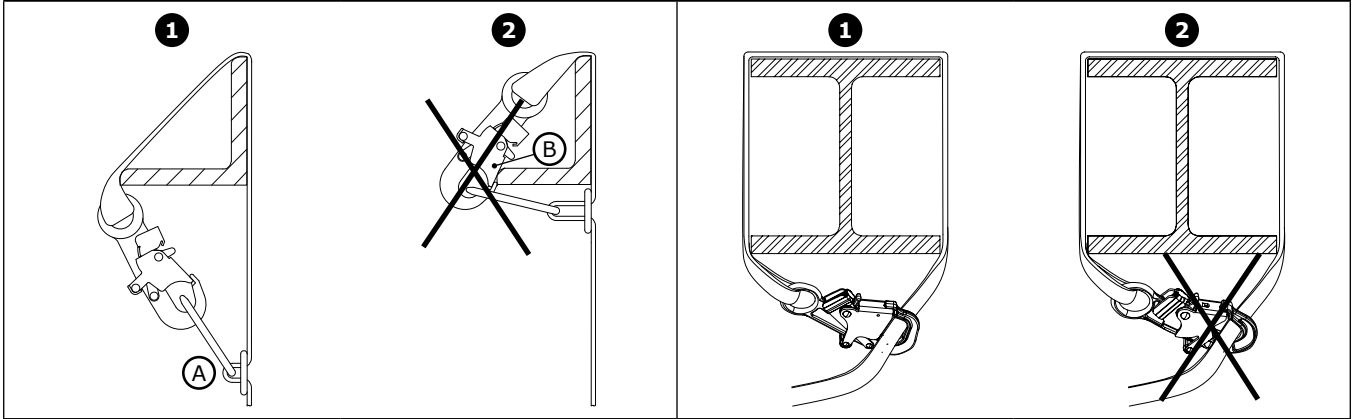

11

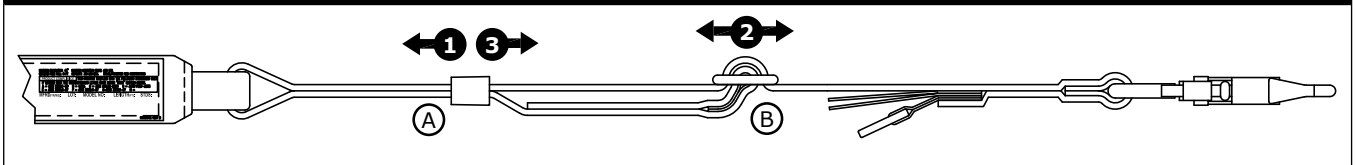

12

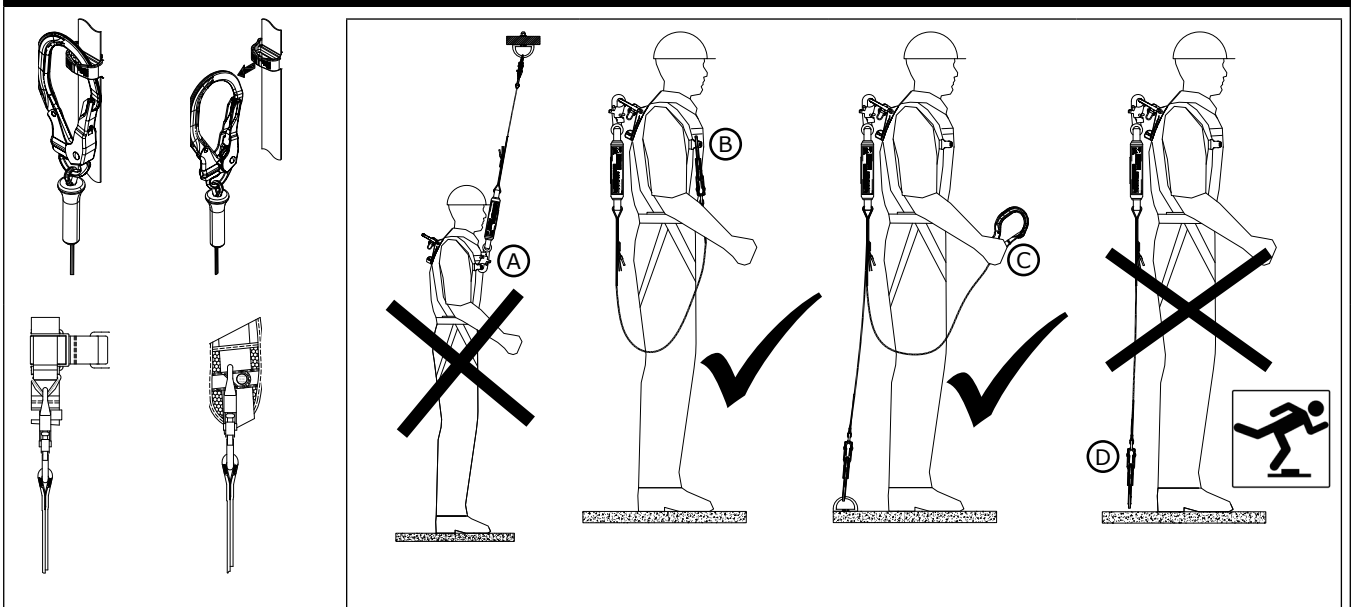

13

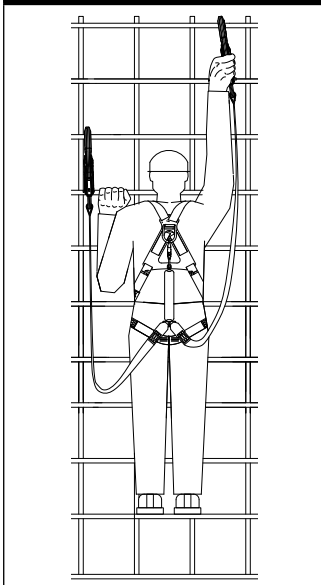

14

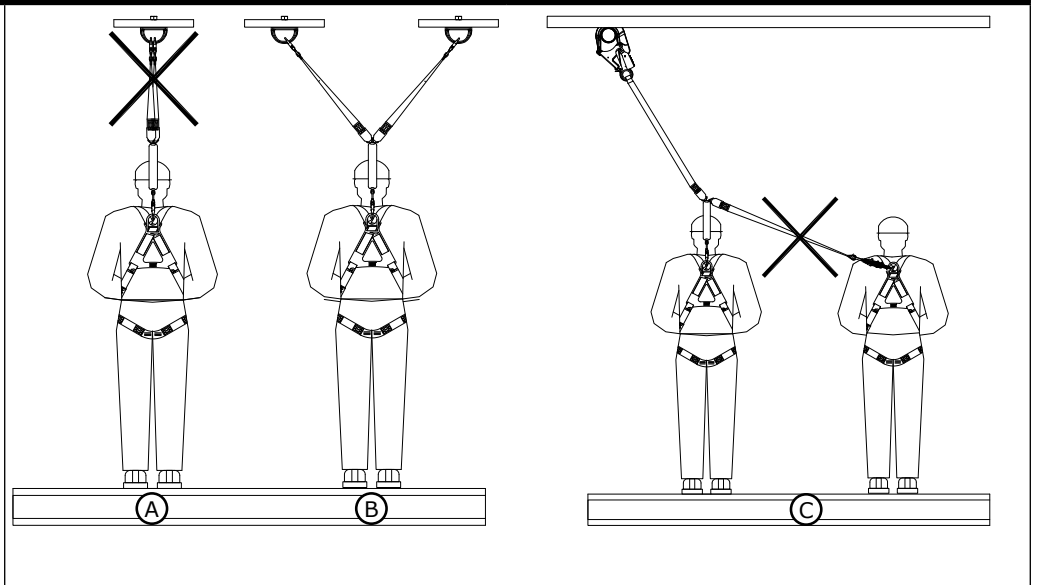

15

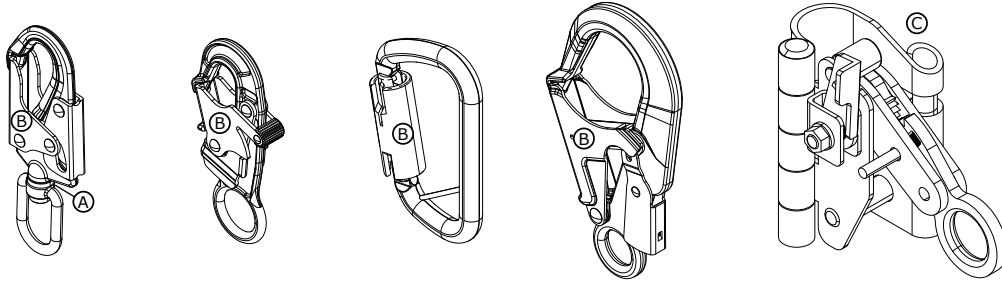

16

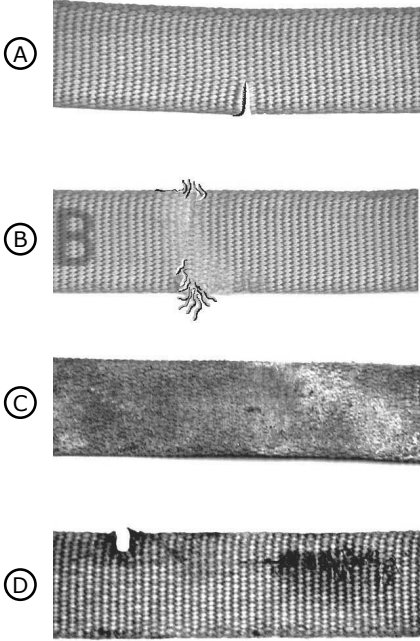

17

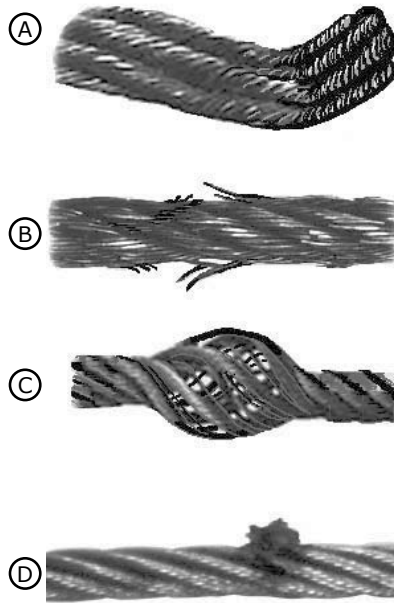

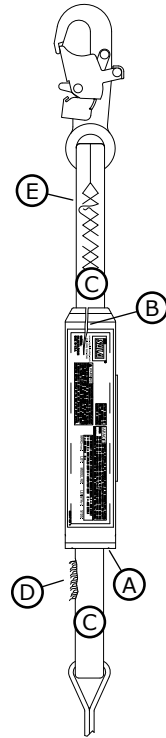

18

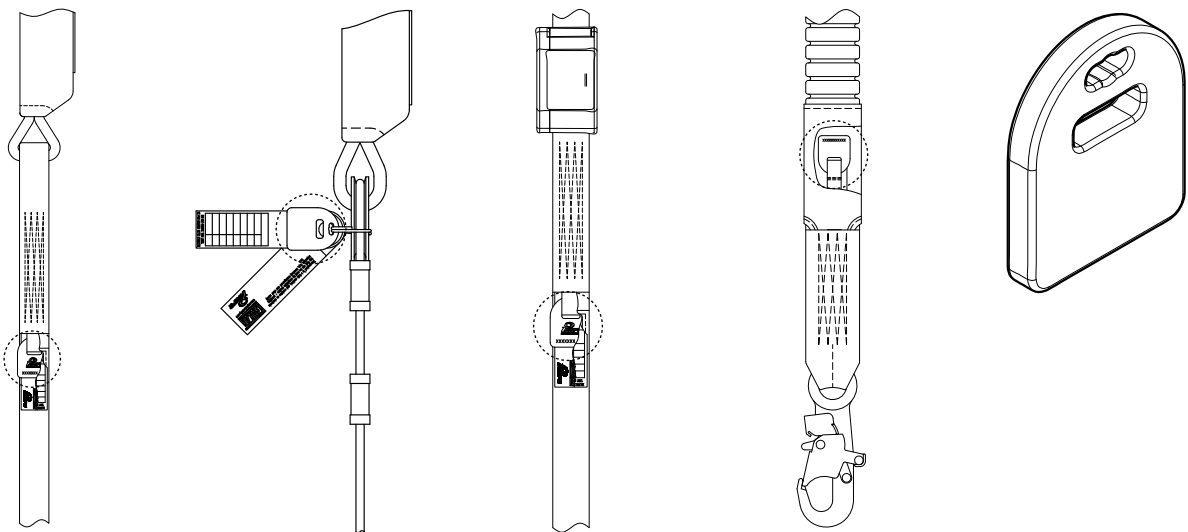

19

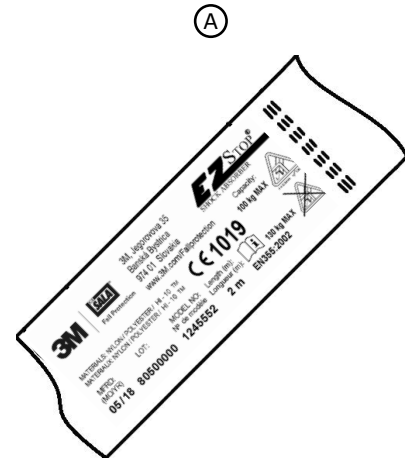
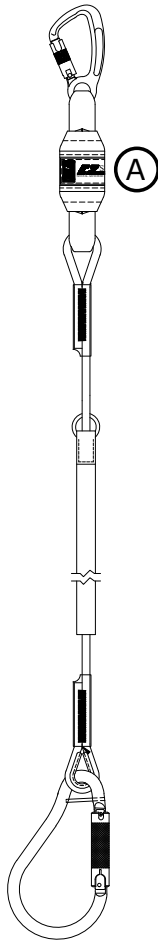
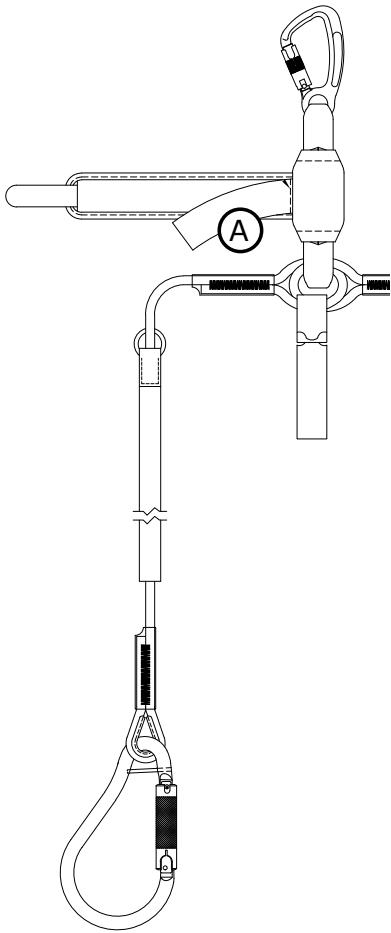



3M	 Fall Protection	④ 3M, Jegerovova 35 Banská Bystrica 974 01 Slovakia	EZ STOP® SHOCK ABSORBER	⑬ Capacity: 100 kg MAX
MATERIALS: NYLON / POLYESTER / HI - 10 TM MATERIAUX: NYLON / POLYESTER / HI - 10 TM		⑦ CE 1019		
MFRD: (MO/YR)	LOT:	MODEL NO: N° de modèle	Length (m): Longueur (m):	⑤ 130 kg MAX
05/18	80500000	1245552	2 m	EN355:2002
⑩	⑪	③	①	⑨
			⑥	

Made in EU	INSPECTION LOG/ RELEVÉ D' INSPECTION	② SERIAL NO. / N° DE SERIE	 INTELLIGENT SAFETY SYSTEM											
	INITIAL INITIALE	<table border="1" style="width: 100%; height: 40px; border-collapse: collapse;"> <tr> <td style="width: 12.5%;"></td> <td style="width: 12.5%;"></td> <td style="width: 12.5%;"></td> <td style="width: 12.5%;"></td> <td style="width: 12.5%;"></td> <td style="width: 12.5%;"></td> <td style="width: 12.5%;"></td> <td style="width: 12.5%;"></td> <td style="width: 12.5%;"></td> <td style="width: 12.5%;"></td> </tr> </table>												
DATE	<table border="1" style="width: 100%; height: 40px; border-collapse: collapse;"> <tr> <td style="width: 12.5%;"></td> <td style="width: 12.5%;"></td> <td style="width: 12.5%;"></td> <td style="width: 12.5%;"></td> <td style="width: 12.5%;"></td> <td style="width: 12.5%;"></td> <td style="width: 12.5%;"></td> <td style="width: 12.5%;"></td> <td style="width: 12.5%;"></td> <td style="width: 12.5%;"></td> </tr> </table>													
DO NOT REMOVE THIS LABEL / NE PAS ENLEVER CETTE ETIQUETTE														

INFORMACIÓN DE SEGURIDAD

Lea, comprenda y cumpla con todo lo dispuesto en la información de seguridad contenida en estas instrucciones antes de utilizar esta eslinga absorbidora de energía. SI NO LO HACE, PUEDE SUFRIR GRAVES LESIONES O LA MUERTE.

Estas instrucciones deben entregarse al usuario de este equipo. Conserve las instrucciones para futuras consultas

Uso previsto:

Esta eslinga absorbidora de energía está pensada para ser utilizado como parte de un sistema completo de protección contra caídas.

El empleo en cualquier otra aplicación, entre otras, la manipulación de material, actividades de recreo o deportivas, u otras actividades no descritas en las instrucciones para el usuario, no está aprobado por 3M y puede provocar lesiones graves o la muerte.

Este dispositivo solo deben usarlo usuarios formados en su utilización en aplicaciones dentro del lugar de trabajo.



ADVERTENCIA

Esta eslinga absorbidora de energía forma parte de un sistema personal de protección contra caídas. Se espera que todos los usuarios se hayan formado completamente en la instalación y uso seguro de su sistema de protección contra caídas. **El mal uso de este dispositivo puede provocar lesiones graves o la muerte.** Para una adecuada selección, uso, instalación mantenimiento, inspección y reparación, consulte estas instrucciones para el usuario y todas las recomendaciones del fabricante, contacte con su supervisor o con el servicio técnico de 3M

- **Para reducir los riesgos asociados con trabajar con una eslinga absorbidora de energía que, si no se evitan, pueden provocar lesiones graves o la muerte:**
 - Inspeccione el dispositivo antes de cada uso, al menos, con una periodicidad anual, y después de que el dispositivo haya soportado una caída. Realice la inspección según las instrucciones del producto.
 - Si se detecta una condición defectuosa o insegura durante la inspección, retire el dispositivo del servicio y destrúyalo.
 - Cualquier dispositivo que haya sido sometido a detención de caídas o a fuerzas de impacto, deberá ser retirado inmediatamente del servicio. Consulte las instrucciones de uso o contacte con 3M Fall Protection.
 - Asegúrese de mantener todos los subsistemas conectados (p. ej., eslingas) alejados de cualquier peligro, entre otros, enredos con las de otros trabajadores, enredos con las suyas, maquinaria en movimiento u otros objetos circundantes.
 - Asegúrese de usar la protección de bordes apropiada cuando el dispositivo pueda entrar en contacto con esquinas o bordes afilados.
 - Fije el ramal o ramales no utilizados de la eslinga a la o las fijaciones de uso del arnés, si se proporcionan.
 - No ate ni anude la eslinga.
 - No supere el número de usuarios permitido.
 - Asegúrese de que los sistemas/subsistemas de protección contra caídas conectados con componentes hechos por distintos fabricantes son compatibles y cumplen los requisitos de las normas aplicables, incluyendo los ANSI Z359 u otros códigos, normas o requisitos de protección contra caídas aplicables. Consulte siempre con personal cualificado o competente antes de usar estos sistemas.
- **Para reducir los peligros asociados con el trabajo en altura que, si no se evitan, pueden provocar lesiones graves o la muerte:**
 - Asegúrese de que su salud y condición física le permiten resistir con seguridad todas las fuerzas asociadas con el trabajo en altura. Consulte con su médico si tiene alguna pregunta con respecto a su capacidad para utilizar este equipo.
 - Nunca exceda la capacidad de carga de su equipo de protección contra caídas.
 - Nunca exceda la distancia máxima de caída libre de su equipo de protección contra caídas.
 - No utilice ningún equipo de protección contra caídas que haya fallado antes de usarse o no haya pasado otras inspecciones programadas, o si tiene dudas sobre el uso o la idoneidad del equipo para su aplicación. Póngase en contacto con los servicios técnicos de 3M si tiene cualquier pregunta.
 - Algunas combinaciones de subsistemas y componentes pueden interferir con el funcionamiento del equipo. Use solo conectores compatibles. Consulte con 3M antes de emplear este equipo con componentes o subsistemas distintos de los descritos en las instrucciones para el usuario.
 - Extreme la precaución cuando se encuentre alrededor de maquinaria en movimiento (p. ej., mecanismos de activación superiores de plataformas petrolíferas), cuando existan riesgos eléctricos, temperaturas extremas, peligros químicos, gases explosivos o tóxicos, bordes afilados o materiales que se encuentren por encima de usted y que podrían caer sobre usted o sobre el equipo de protección contra caídas.
 - Use dispositivos para trabajos en caliente o arco eléctrico cuando trabaje en ambientes a altas temperaturas.
 - Evite superficies y objetos que puedan causar daño al usuario o al equipo.
 - Asegúrese de que haya una distancia de caída adecuada cuando trabaje en altura.
 - Nunca modifique o altere su equipo de protección contra caídas. Sólo 3M o las partes autorizadas por escrito por 3M pueden reparar el equipo.
 - Antes de usar el equipo de protección contra caídas, asegúrese de que existe un plan de rescate que permita un rápido rescate si se produce un incidente de caída.
 - Si hubiese un incidente de caída, busque atención médica inmediatamente para el trabajador que se haya caído.
 - No utilice un cinturón corporal para las aplicaciones de detención de caídas. Use sólo un arnés de cuerpo completo.
 - Trabaje en un lugar situado lo más directamente posible por debajo del punto de anclaje para minimizar la posibilidad de caídas con balanceo.
 - Si se está formando con este dispositivo, se debe utilizar un sistema de protección contra caídas secundario de manera que no exponga al aprendiz a un riesgo de caída involuntaria.
 - Lleve siempre el equipo de protección individual apropiado cuando instale, use o inspeccione el dispositivo/sistema.

Antes de utilizar este equipo, registre la información de identificación del producto indicada en la etiqueta de identificación en el "Registro de inspección y mantenimiento" al final de este manual.

Asegúrese siempre de estar utilizando la última versión de su manual de instrucciones de 3M. Visite el sitio web de 3M o póngase en contacto con los Servicios técnicos de 3M para obtener los manuales de instrucciones actualizados.

DESCRIPCIÓN:

La Figura 1 enumera las eslingas de absorción de energía DBI-SALA® de 3M™ cubiertas por este manual de instrucciones. Están disponibles diferentes modelos con varias combinaciones de las siguientes características. Consulte las especificaciones de conector y la eslinga en la Tabla 1.

Las eslingas de absorción de energía son cables de red o cinchas con un absorbedor de energía integral y conectores en cada extremo. El extremo del absorbedor de energía de la eslinga se conecta al elemento de fijación designado en un arnés de cuerpo completo. Las opciones de conector en el extremo del ramal de la eslinga se conectan a un conector de anclaje; se atan alrededor de una viga, tubo o estructura similar; o se desplazan de forma segura a lo largo de una línea de vida (horizontal o vertical). Los modelos de eslinga de ramal ofrecen un 100 % de amarre mientras se mueven de un punto a otro.

Tabla 1: Especificaciones

Especificaciones de la eslinga:







Véase la Figura 1:	Descripción	Material del ramal	Absorbedor de energía
A	Eslinga de cuerda - Tie-Back	Nailon 	Mochila de impacto
B	Eslinga de cuerda - Tie-Back	Nailon 	Mochila de impacto
C	Eslinga de cuerda	Nailon 	Mochila de impacto
D	Eslinga de cuerda	Nailon 	Mochila de impacto
E	Eslinga de cuerda	Nailon	Mochila de impacto
F	Eslinga de cuerda	Nailon	Mochila de impacto
G	Eslinga de cincha	Poliéster	Mochila de impacto
H	Eslinga de cincha	Poliéster	Mochila de impacto
J	Eslinga de cincha	Poliéster elástico	Mochila de impacto
K	Eslinga de cincha	Poliéster elástico	Mochila de impacto
L	Eslinga de cincha - Adjustable	Poliéster	Mochila de impacto
M	Eslinga de cincha - WrapBax	Poliéster	Mochila de impacto
N	Eslinga de cincha - WrapBax	Poliéster	Mochila de impacto
P	Eslinga de cincha	Poliéster elástico 	Mochila de impacto
Q	Eslinga de cincha	Poliéster elástico 	Mochila de impacto
R	Eslinga de cincha - Tie-Back	Poliéster	Mochila de impacto
S	Eslinga de cincha - Tie-Back	Poliéster	Mochila de impacto
T	Eslinga de cincha - Tie-Back	Poliéster	Mochila de impacto
	- Borde de cuerda - Eslinga probada		

Tabla 1: Especificaciones

Especificaciones de conectores:

Véase la Figura 1:	Descripción	Material	Mecanismo de apertura	Fuerza del mecanismo de apertura	Carga de rotura
AJ512Y/0	Gancho	Aleación de aluminio	19 mm (0,75 in.)	N/A	28 kN (6 295 lbf)
AJ548/0	Mosquetón	Aleación de aluminio	55 mm (2,17 in.)	N/A	23 kN (5 171 lbf)
2000177	Gancho	Aleación de aluminio	19 mm (0,75 in.)	N/A	28 kN (6 295 lbf)
9509437	Mosquetón con cierre automático	Acero	20 mm (0,79 in.)	16 kN (3 597 lbf)	23 kN (5 171 lbf)
AJ595/0	Gancho de resorte	Acero	50 mm (1,97 in.)	N/A	23 kN (5 171 lbf)
AJ567/0	Gancho	Aleación de aluminio	21 mm (0,83 in.)	N/A	25 kN (5 620 lbf)
AJ527/0	Gancho de resorte	Aleación de aluminio	60 mm (2,36 in.)	N/A	22 kN (4 946 lbf)
AJ536/0	Gancho	Acero	20 mm (0,79 in.)	16 kN (3 597 lbf)	23 kN (5 171 lbf)
2000209	Gancho de resorte	Aleación de aluminio	62,5 mm (2,46 in.)	16 kN (3 597 lbf)	23 kN (5 171 lbf)
2000210	Gancho de resorte	Aleación de acero	62,5 mm (2,46 in.)	16 kN (3 597 lbf)	23 kN (5 171 lbf)
AJ508/0	Delta Quick Link	Acero	10,5 mm (0,41 in.)	N/A	25 kN (5 620 lbf)
AJ542/0	Mosquetón	Acero	20 mm (0,79 in.)	N/A	27 kN (6 070 lbf)
2000214	Gancho de resorte	Aleación de aluminio / Acero	57 mm (2,24 in.)	16 kN (3 597 lbf)	23 kN (5 171 lbf)
9501804	Gancho	Acero	22 mm (0,87 in.)	22 kN (4 946 lbf)	22 kN (4 946 lbf)
2000197	Gancho de resorte	Acero	55 mm (2,17 in.)	N/A	23 kN (5 171 lbf)
9505254	Gancho	Aleación de aluminio	20 mm (0,79 in.)	16 kN (3 597 lbf)	23 kN (5 171 lbf)

Especificaciones de rendimiento:

Véase la Figura 1:	Descripción
† x 1	Intervalo de altura: Las eslingas son para ser utilizadas por una persona con un peso combinado (vestimenta, herramientas, etc.) que satisfaga el <i>Intervalo de altura</i> que se especifica en la Figura 1.
LY	Largo de la eslinga: Longitud de la eslinga antes del despliegue (consulte la Figura 1).
Longitud máxima:	2 m (6,56 pies) consulte la Figura 5
Temperatura de funcionamiento:	Mínimo: -35 °C (-31 °F) Máximo: +57 °C (135 °F)

1.0 USOS

- 1.1 OBJETIVO:** Las eslingas están diseñadas para funcionar como un componente de un sistema personal de detención de caídas (Personal Fall Arrest System, PFAS). Pueden disipar la energía de caída, limitar las fuerzas de caída transferidas al cuerpo o ser utilizadas para posicionamiento y restricción en el trabajo, según su tipo. La Figura 1 identifica los modelos de eslinga que aparecen en este manual de instrucciones. Pueden utilizarse en la mayoría de las situaciones que requieran proporcionar al operario una combinación de movilidad y protección contra caídas (p. ej., tareas de inspección, construcción en general, tareas de mantenimiento, producción petrolera, trabajo en espacios confinados, etc.).
- 1.2 NORMAS:** Su eslinga cumple las normas nacionales o regionales identificadas en la portada de estas instrucciones. Consulte los requisitos locales que rigen la seguridad laboral para obtener información adicional en relación con la protección personal contra caídas. Si se revende este producto fuera del país de destino original, el revendedor deberá proporcionar estas instrucciones en el idioma del país en donde se vaya a utilizar el producto.
- 1.3 FORMACIÓN:** Este equipo está diseñado para ser utilizado por personas que hayan recibido formación sobre su uso y aplicación correctos. Es responsabilidad del usuario garantizar que está familiarizado con estas instrucciones, y que cuenta con formación en el cuidado y uso correctos de este equipo. El usuario también debe tener conocimiento de las características de funcionamiento, los límites de aplicación y las consecuencias del uso incorrecto de este equipo.
- 1.4 REQUISITOS:** Tenga siempre en cuenta las siguientes limitaciones cuando instale o utilice este equipo:

- **Capacidad:** Las eslingas son para uso de una sola persona con un peso combinado (ropa, herramientas, etc.) que cumpla con el *rango de peso* especificado en la Figura 1 para el modelo de eslinga. Asegúrese de que todos los componentes del sistema se han preparado para una capacidad adecuada para la aplicación necesaria.
- **Anclaje:** los anclajes seleccionados para los sistemas de detención de caídas deben ser capaces de sostener cargas estáticas, aplicadas en las direcciones permitidas por todo el sistema de al menos:
 1. 12 kN para anclajes metálicos o 18 kN para anclajes textiles para anclajes no certificados, o
 2. dos veces la fuerza máxima de detención para anclajes certificados.

Si se permite según el tipo de anclaje, cuando se conecte al anclaje más de un sistema de detención de caídas, las resistencias mencionadas antes en (1) y (2) se deberán multiplicar por el número de sistemas conectados al anclaje.

- **Caída libre:** Cuando no hay holgura, la eslinga limitará la distancia de caída libre a 0 cm (0 pies). La distancia de caída libre cambia con la holgura de la eslinga y la orientación del punto de conexión del arnés al punto de conexión del anclaje (consulte la Figura 2):

Si el punto de conexión del arnés está por debajo del punto de conexión de anclaje (Figura 2A):	
FF (caída libre) = $L_y - HD_A$	
Si el punto de conexión del arnés está por encima del punto de conexión de anclaje (Figura 2B):	
FF (caída libre) = $L_y + HD_A$	
FF	Distancia de caída libre
HD_A	Distancia vertical desde el punto de conexión del arnés hasta el punto de conexión del anclaje.
L_y	Longitud de la eslinga

No alargue las eslingas: No alargue las eslingas mediante la conexión de una eslinga, absorbedor de energía o de un componente similar sin consultar antes con 3M.

- **Caídas con oscilación:** Las caídas con oscilación ocurren cuando el punto de anclaje no se encuentra directamente encima del punto donde se produce la caída. La fuerza con que se golpea un objeto en una caída con oscilación puede causar lesiones graves (consulte la figura 3). Trabaje en un lugar situado lo más directamente posible por debajo del punto de anclaje para minimizar la posibilidad de caídas con balanceo.
- **Distancia de caída:** La Figura 4 ilustra el cálculo del espacio libre requerido debajo del sistema de anclaje de eslinga. El espacio requerido variará según la cantidad de despliegue del absorbedor de energía.

Para calcular la distancia de caída (C _a):	
C_a = MASD + L_y + 1,75 m (5,74 ft) + XH + 1,5 m (5 ft) + 1 m (3,28 ft)	
C_a	Espacio debajo del anclaje
MASD	Deflexión máxima del sistema de anclaje
L_y	Largo de la eslinga
1,75 m (5,74 ft)	Cantidad de despliegue de absorbedor de energía - máxima
XH	Estiramiento estimado del arnés
1,5 m (5 ft)	Distancia de la anilla D dorsal a los pies
1 m (3,28 ft)	Margen despejado

- **Peligros:** El uso de este equipo en zonas con peligros ambientales puede requerir precauciones adicionales para reducir la posibilidad de lesiones al usuario o de daños al equipo. Los peligros pueden incluir, entre otros: el calor excesivo, sustancias cáusticas, ambientes corrosivos, líneas de alta tensión, gases explosivos o tóxicos, maquinaria en movimiento, o materiales que puedan caer y golpear al usuario o al sistema de detención de caídas. Evite trabajar en lugares donde la eslinga pueda cruzarse o enredarse con el de otro trabajador. Evite trabajar en sitios donde pueda caer un objeto y golpear la eslinga, con riesgo de una pérdida de equilibrio o daños a la eslinga. No permita que la eslinga pase por debajo de los brazos o entre las piernas.

2.0 USO

- 2.1 PLAN DE RESCATE Y PROTECCIÓN CONTRA CAÍDAS:** La empresa deberá disponer de un plan de rescate o de protección contra caídas in situ. El plan debe proporcionar directrices y requisitos para el programa de protección contra caídas gestionadas de una empresa, lo que incluye políticas, deberes y formación, procedimientos de protección contra caídas, eliminación y control de los peligros de caída, procedimientos de rescate, investigaciones de incidentes y evaluación de la efectividad del programa.
- 2.2 FRECUENCIA DE INSPECCIÓN:** El trabajador debe inspeccionar las eslingas¹ antes de cada uso. Además debe realizar inspecciones una persona competente² que no sea el usuario. Las condiciones de trabajo extremas (entornos duros, uso prolongado, etc.) pueden hacer que sea necesario aumentar la frecuencia de las inspecciones que realizan las personas competentes. Dicha persona competente debe determinar los intervalos apropiados de inspección. Los procedimientos de inspección se describen en el apartado "Registro de inspección y mantenimiento" (Tabla 2). Los resultados de la inspección por parte de la persona competente deben registrarse en el *Registro de inspección y mantenimiento* o registrarse con el sistema RFID de identificación de radiofrecuencia.
- 2.3 SOPORTE CORPORAL:** Se debe utilizar un arnés de cuerpo completo con la eslinga. El punto de conexión del arnés debe estar situado por encima del centro de gravedad del usuario. No está autorizado el uso de cinturones corporales con la eslinga. En caso de caída, el uso de un cinturón corporal puede causar la liberación accidental del sistema o traumas físicos por una sujeción inadecuada al cuerpo.
- 2.4 COMPATIBILIDAD DE COMPONENTES:** Salvo que se indique lo contrario, el equipo 3M está diseñado para su uso solo con componentes y subsistemas aprobados por 3M. Las sustituciones que se hagan con componentes o subsistemas no aprobados pueden poner en peligro la compatibilidad del equipo y afectar a la seguridad y fiabilidad de todo el sistema.
- 2.5 COMPATIBILIDAD DE LOS CONECTORES:** Los conectores se consideran compatibles con los elementos de conexión cuando, sin importar cómo queden orientados, se han diseñado para trabajar en conjunto de manera que sus tamaños y formas no provoquen que sus mecanismos de apertura se abran inesperadamente. Póngase en contacto con 3M si tiene alguna duda sobre compatibilidad. Los conectores (ganchos, mosquetones y anillas D) deben poder sostener al menos 22 kN (5000 lb). Los conectores deben ser compatibles con el anclaje y los demás componentes del sistema. No utilice equipos que no sean compatibles. Los conectores no compatibles pueden desengancharse de manera accidental (consulte la Figura 6). Los conectores deben ser compatibles en tamaño, forma y resistencia. Se precisan mosquetones con cierre automático y mosquetones con cierre automático. Si el elemento conector al que se acopla un mosquetón con cierre automático o un mosquetón es más pequeño de lo normal o tiene forma irregular, puede suceder que el elemento conector ejerza una fuerza sobre el mecanismo de apertura del mosquetón con cierre automático o el mosquetón (A). Esta fuerza puede hacer que el mecanismo de apertura se abra (B) y permitir que el mosquetón con cierre automático o el mosquetón se desenganchen del punto de conexión (C).
- 2.6 REALIZACIÓN DE CONEXIONES:** Los mosquetones con cierre automático y mosquetones que haya que usar con este equipo deben ser de autobloqueo. Asegúrese de que todas las conexiones sean compatibles en tamaño, forma y resistencia. No utilice equipos que no sean compatibles. Asegúrese de que todos los conectores estén totalmente cerrados y bloqueados. Los conectores 3M (mosquetones con cierre automático y mosquetones) están diseñados para usarse solo como se indica en las instrucciones del usuario del producto. Consulte la Figura 7 para ver ejemplos de conexiones incorrectas. No conecte mosquetones con cierre automático y mosquetones:
- A una anilla D que tenga otro conector acoplado.
 - De una manera que suponga una carga sobre el mecanismo de apertura. Los mosquetones con cierre automático de apertura grande no deben conectarse a anillas D de tamaño estándar o a objetos similares, ya que podrían provocar una carga sobre el gancho si el mosquetón o la anilla D se torciera o girara, a menos que el mosquetón con cierre automático venga equipado con un gancho de 16 kN (3600 lb).
 - En un acoplamiento en falso, cuando el tamaño o forma de los conectores de acoplamiento no sean compatibles y, sin confirmación visual, los conectores parece que están completamente acoplados.
 - Entre sí.
 - Directamente con una cincha, eslinga de cuerda o de autoamarre (a menos que en las instrucciones del fabricante, tanto para la eslinga como para el conector, se permita tal conexión).
 - A cualquier objeto con forma o dimensión tal que el mosquetón con cierre automático o mosquetón no se cierre ni se bloquee, o que pueda soltarse.
 - De modo que el conector no quede correctamente alineado mientras está soportando carga.

1 Trabajadores: Cualquier persona que esté protegida contra caídas por un sistema activo de protección contra caídas; o, en el caso de un sistema de detención de caídas; una persona que podría caer mientras está conectada al sistema.

2 Persona competente: una persona designada por el empleador que se encarga de la supervisión inmediata, implementación y seguimiento del programa de protección contra caídas del empleador, quien, mediante su formación y conocimiento, puede identificar, evaluar y atender los riesgos reales y potenciales de caídas, y que cuenta con la autorización del empleador para tomar medidas correctivas inmediatas en relación con dichos riesgos.

3.0 INSTALACIÓN Y AJUSTE

- 3.1 PLANIFICACIÓN:** Planifique su sistema de protección contra caídas antes de empezar a trabajar. Tenga en cuenta todos los factores que podrían afectar a su seguridad antes, en el transcurso y después de una caída. Considere todos los requisitos y las limitaciones definidos en la sección 1.
- 3.2 ANCLAJE:** En la Figura 8 se ilustra el anclaje de eslinga con absorbedor. Seleccione una ubicación de anclaje con mínimo riesgo de caída libre y de caída con balanceo (consulte la Sección 1). Seleccione un punto de anclaje rígido capaz de sustentar las cargas estáticas definidas en la Sección 1. En los casos en que el anclaje superior no sea viable, es posible fijar las eslingas a un punto de anclaje ubicado por debajo del nivel de la anilla D dorsal del usuario, aunque no se podrán anclar en puntos ubicados más abajo de los pies del operario.
- 3.3 CONEXIÓN DEL ARNÉ:** La eslinga con absorbedor deberá utilizarse junto con un arnés de cuerpo completo. Los elementos de fijación correspondientes a la detención de caídas se marcan con la letra "A" mayúscula. En caso de uso para detención de caídas, conecte el extremo del absorbedor de la eslinga al elemento de fijación dorsal trasero (anilla D) que hay en el arnés (consulte la Figura 8) o al elemento de fijación para el esternón (anilla D) que hay en el pecho. Consulte las instrucciones suministradas con el arnés en busca de otros usos para protección contra caídas y recomendaciones sobre conexiones de arnés.

Algunos modelos de eslinga van equipados con un enganche ahorcado que se bloquea en la anilla D o el lazo de cincha del arnés (consulte la Figura 9). Para bloquear la eslinga en la anilla D o el lazo de cincha del arnés:

1. Inserte el lazo de cincha de la eslinga por el lazo de cincha o la anilla D que hay en el arnés.
2. Inserte el extremo pertinente de la eslinga por el lazo de cincha de la eslinga.
3. Tire de la eslinga por entre el lazo de cincha de conexión para fijar aquella.

- 3.4 CONEXIÓN DE ANCLAJES:** En la Figura 8 se ilustra la conexión de la eslinga con absorbedor a diferentes opciones de anclaje. El extremo de anclaje de la eslinga con absorbedor está configurado con diversas opciones de fijación a anclajes mediante gancho, autoamarre y deslizador de cable:
- **Conexión mediante gancho:** En la Figura 8A se muestra la conexión al resorte mediante el gancho de resorte de la eslinga. En la Figura 8B se muestra la conexión a un adaptador de conexión bloqueado alrededor de una viga en doble T con el gancho de resorte de la eslinga. Consulte la sección 2 para obtener información detallada sobre compatibilidad de conectores y conexiones correctas.
 - **Conexión con autoamarre:** En la Figura 8C se muestra un autoamarre alrededor de una pieza de hierro angular con una eslinga para autoamarre. Fije la eslinga para autoamarre alrededor de la estructura del anclaje como se ilustra en la Figura 10:
 1. Cuelgue el ramal de la eslinga para autoamarre por encima de la estructura del anclaje sin que aquella se tuerza. Ajuste la anilla D colgante (A) de modo que quede suspendida por debajo de la estructura del anclaje. Fije el mosquetón con cierre automático de la eslinga a la anilla D colgante. Asegúrese de que la eslinga quede fuertemente ceñida alrededor de la estructura del anclaje.
 2. No permita que el mecanismo de apertura del mosquetón con cierre automático (B) roce la estructura del anclaje.
 - **Conexión mediante gancho WrapBax:** En la Figura 10 también se muestra un autoamarre alrededor de la estructura del anclaje con una eslinga WrapBax. Las eslingas WrapBax están equipadas con ganchos WrapBax especiales que pueden conectarse alrededor de sus propios ramales de eslinga:
 1. Cuelgue el ramal de la eslinga WrapBax por encima de la estructura del anclaje sin que aquella se tuerza. Enrolle el ramal de la eslinga alrededor de la estructura del anclaje y ajuste el gancho WrapBax alrededor de su propio ramal. Aunque el ramal de la eslinga se pueda enrollar varias veces alrededor de la estructura, el gancho WrapBax únicamente se podrá ajustar al ramal con una sola vuelta.
 2. Utilice solamente eslingas dotadas de ganchos WrapBax para enrollar alrededor del anclaje y conectar con una vuelta su propio ramal. No ancle eslinga alguna de esta manera con un gancho que no sea WrapBax.
 - **Conexión con deslizador de cable:** En la Figura 8C se muestra una eslinga con absorbedor con un deslizador de cable conectado a una línea de vida vertical. Consulte las instrucciones suministradas con la línea de vida vertical para obtener detalles relativos a la instalación y el uso del deslizador de cable.

Dispositivos autorretráctiles: No conecte una eslinga con absorbedor ni un absorbedor a dispositivos autorretráctiles (SRD). Existen usos especiales en los que se permite la conexión a dispositivos SRD. Póngase en contacto con 3M Fall Protection.

- 3.5 AJUSTE DE LA ESLINGA:** Ciertos modelos de eslinga vienen equipados con un ajustador para acortar o alargar los ramales de la eslinga y suprimir la holgura de esta. Si se mantiene tensionada la eslinga, se reducen las probabilidades de tropezar con esta o de que la misma se enrolle con objetos adyacentes.
- **Ajustador de hebilla (Figura 11):** Para ajustar la longitud del ramal de la eslinga:
 1. Deslice el protector de lazo (A) de forma que se aleje del ajustador de hebilla (B).
 2. Deslice el ajustador de lazo hacia arriba o hacia abajo del tejido trenzado para acortar o alargar el ramal de la eslinga.
 3. Deslice el protector de bucle hacia atrás para asegurar el tejido trenzado y el ajustador de hebilla.

4.0 FUNCIONAMIENTO

Los usuarios poco habituados a las eslingas con absorbedor (eslingas) deben consultar el apartado "Información de seguridad", que se encuentra al principio de este manual, antes de utilizar la eslinga.

- 4.1 INSPECCIÓN DEL TRABAJADOR:** Antes de cada uso, inspeccione la eslinga con absorbedor siguiendo la "Lista de verificación de inspección", que se incluye en el apartado "Registro de inspección y mantenimiento" (Tabla 2). Si la inspección de la eslinga revela un estado no seguro de esta o indica que la misma ha sufrido desperfectos o ha sido sometida a fuerzas de caída, la eslinga se deberá dejar de utilizar y deberá ser destruida.

4.2 DESPUÉS DE UNA CAÍDA: Cualquier equipo que haya sido sometido a fuerzas de detención de caída o muestre signos de desperfectos como consecuencia del efecto de estas fuerzas, según se describe en el apartado "Registro de inspección y mantenimiento" (Tabla 2), se deberá dejar de utilizar y deberá ser destruido.

4.3 FUNCIONAMIENTO: En la Figura 8 se muestran las conexiones del sistema para usos típicos de eslinga con absorbedor. Conecte siempre en primer lugar el extremo del absorbedor de la eslinga al arnés de cuerpo completo; y, a continuación, conecte el extremo del ramal a un anclaje adecuado. Minimice en todo momento la cantidad de holgura de la eslinga que hay en las proximidades de la zona con peligro de caída trabajando tan cerca del anclaje como sea posible. Consulte la sección 3 para obtener información detallada sobre la conexión de los arneses y de los anclajes.

4.4 FIJACIÓN DE USO DE LA ESLINGA: En la Figura 12 se muestran las fijaciones de uso de la eslinga con arnés. La fijación de uso de la eslinga se destina a fijar el extremo libre de un ramal de la eslinga cuando este no está conectado a un punto de conexión de anclaje, para proteger de las caídas. La fijación de uso de la eslinga no debe usarse en ningún caso como elemento de fijación anticaídas en el arnés para conectar una eslinga (A).

Cuando no esté conectado a un punto de conexión de anclaje, el ramal no conectado de una eslinga debe fijarse de forma adecuada en el arnés (B) o asegurarse a la mano del usuario como en los usos de 100 % de amarre (C). Los ramales libres de las eslingas (D) pueden hacer tropezar al usuario o engancharse con los objetos que se encuentran a su alrededor, provocando así una caída.

4.5 AMARRE AL 100 % DE LA INTERFAZ DE ESLINGAS CON RAMALES GEMELOS: Las eslingas con absorbedor y ramales gemelos se pueden utilizar a modo de protección continua contra caídas (amarre al 100 %) mientras el trabajador asciende, desciende o se desplaza lateralmente (consulte la Figura 13). Con un ramal de la eslinga fijado a un punto de anclaje, el trabajador se puede mover a una nueva ubicación, fijar el ramal de la eslinga sin usar a otro punto de anclaje y, a continuación, desconectarse del punto de anclaje original. La secuencia se repite hasta que el trabajador alcance la ubicación que desea. Entre los aspectos que se deben tener en cuenta para los usos del amarre al 100 % de eslingas con ramales gemelos se encuentran los siguientes:

- En ningún caso conecte los dos ramales de la eslinga al mismo punto de anclaje (consulte la Figura 14A).
- Si se conecta más de un conector en un solo punto de conexión de anclaje (anilla o cáncamo), se puede poner en peligro la compatibilidad de la conexión debido a la interacción entre los conectores, y esta práctica no es recomendable.
- Se puede conectar cada ramal de la eslinga a un punto de anclaje independiente (Figura 14B).
- Cada ubicación de conexión deberá cumplir los requisitos de anclaje definidos en la sección 1.
- En ningún caso conecte a más de una persona a la vez a una eslinga con ramales gemelos (Figura 14C).
- No permita que los ramales de la eslinga se enreden o se trenzen, ya que ello podría impedir que se retraigan.
- No permita que los ramales de la eslinga pasen por debajo de los brazos o entre las piernas mientras se estén usando.

4.6 ESLINGA A PRUEBA DE BORDES: El equipo especificado (consulte la Figura 1) reúne los requisitos para ser utilizado sobre bordes de acero libres de rebabas cuyo radio (r) sea de 0,5 mm (0,02 in). Se pueden encontrar bordes similares en perfiles de acero laminado, en vigas de madera o en parapetos de techo revestidos o redondeados. Sin embargo, se deberán tener en cuenta los siguientes aspectos cuando se use el equipo en una disposición en horizontal o transversal y exista riesgo de caída desde altura por encima de un borde:

- Si la evaluación de riesgos realizada antes del inicio del trabajo muestra que el borde es muy "afilado", que este está "libre de rebabas" (por ejemplo, un parapeto de techo sin revestimiento, una viga herrumbrosa o un borde de hormigón) o que se dan ambas circunstancias, deberán adoptarse medidas antes del inicio del trabajo para prevenir caídas por encima del borde; deberá montarse un dispositivo protector para bordes antes del inicio del trabajo; o deberá ponerse en contacto con el fabricante.
- El punto de anclaje sólo podrá situarse a la misma altura que el borde sobre el que se produciría la caída, o bien por encima de él.
- El ángulo de redireccionamiento de la eslinga del borde en el que puede producirse la caída (medido entre los dos lados que forma la eslinga de redireccionamiento) debe ser de 90 grados como mínimo.
- Para reducir las posibilidades de que cualquier caída acabe en un movimiento pendular, el área de trabajo o el desplazamiento lateral a cualquiera de los lados del eje central deberá limitarse a un máximo de 1,50 m (4,92 ft).

5.0 INSPECCIÓN

5.1 FRECUENCIA DE INSPECCIÓN: La eslinga con absorbedor deberá inspeccionarse a los intervalos que se definen en la sección 2. Los procedimientos de inspección se describen en el apartado "Registro de inspección y mantenimiento" (Tabla 2).

Unas condiciones extremas de funcionamiento (entornos exigentes, uso prolongado, etc.) pueden requerir que se incremente la frecuencia de las inspecciones.

5.2 ESTADOS NO SEGUROS O DEFECTUOSOS: Si durante la inspección se observa un estado no seguro o defectuoso de la eslinga, deje de utilizarla inmediatamente y destrúyala para evitar que se utilice por equivocación. Las eslingas no se pueden reparar.

5.3 VIDA ÚTIL DEL PRODUCTO: La vida útil de las eslingas con absorbedor 3M depende de las condiciones de trabajo y mantenimiento. Su máxima vida útil puede oscilar entre un año en casos de uso frecuente en condiciones extremas y 10 años en casos de poco uso en condiciones normales. Siempre que el producto cumpla los criterios de inspección, este podrá seguir utilizándose, con un máximo de 10 años.

6.0 MANTENIMIENTO, REPARACIONES Y ALMACENAMIENTO

No limpie ni desinfecte las eslingas de ninguna otra forma que no sea la descrita en las instrucciones del apartado "Limpieza", que se incluyen a continuación. Otros métodos pueden tener efectos adversos para las eslingas o el usuario.

6.1 LIMPIEZA: Los procedimientos de limpieza correspondientes a eslingas con absorbedor se exponen a continuación:

- Limpie periódicamente el exterior de la eslinga con agua y una solución jabonosa suave. La temperatura del agua no podrá exceder 40 °C (104 °F). Coloque la eslinga de modo que pueda drenarse el agua sobrante. No lave en seco el equipo. No planche el equipo. Limpie las etiquetas cuando sea necesario.
- Enjuague y seque completamente al aire. No acelere el secado con calor.

Utilice un detergente sin lejía cuando vaya a limpiar las eslingas. NO DEBEN utilizarse suavizantes ni toallitas de secadora al limpiar y secar las eslingas.

6.2 REPARACIONES: Las eslingas no se pueden reparar. Si las eslingas han sufrido cualquier desperfecto o se han sometido a una fuerza de caída, o si la inspección revela un estado no seguro o defectuoso de estas, deje de utilizarlas y deséchelas.

6.3 ALMACENAMIENTO/TRANSPORTE: Transporte y almacene las eslingas en un entorno fresco, seco y limpio, y apartado de la luz directa del sol. Evite las zonas donde pueda haber vapores químicos. Inspeccione cuidadosamente la eslinga después de cualquier periodo de almacenamiento prolongado.

7.0 ETIQUETA DE RFID

7.1 UBICACIÓN: el producto 3M al que se hace referencia en estas instrucciones del usuario está equipado con una etiqueta de identificación por radiofrecuencia (RFID). Las etiquetas de RFID se pueden usar en coordinación con un escáner de etiquetas de RFID para registrar los resultados de la inspección del producto. Consulte la Figura 19 para ver dónde se encuentra su etiqueta de RFID.

7.2 ELIMINACIÓN: antes de desechar este producto, quite la etiqueta de RFID y recicle/deseche de acuerdo con la normativa local. Si necesita más información sobre cómo quitar la etiqueta de RFID, consulte la página web mediante el siguiente enlace:



No elimine este producto como basura municipal sin clasificar. El símbolo del contenedor con ruedas tachado indica que todos los AEE (aparatos eléctricos y electrónicos) se deben eliminar de acuerdo con las leyes locales, por medio de los sistemas de devolución y recogida disponibles. Para obtener más información póngase en contacto con su distribuidor local o su representante de 3M.

Para obtener más información, visite nuestro sitio web: <http://www.3M.com/FallProtection/RFID>

8.0 ETIQUETAS

En la Figura 20 se ilustran las etiquetas que van fijadas a las eslingas con absorbedor y dónde se colocan. La eslinga deberá contar con todas las etiquetas.

La información de las etiquetas es la siguiente:

Referencia de la figura 20:	Descripción:
①	Número de modelo
②	Número de serie
③	Número de lote
④	Dirección del fabricante
⑤	Consulte las instrucciones
⑥	Norma europea
⑦	Marca CE
⑧	Número de organismo notificado que lleva a cabo la inspección de conformidad con respecto al tipo
⑨	Longitud
⑩	Mes de fabricación
⑪	Año de fabricación
⑫	Dirección web del fabricante
⑬	Capacidad

GLOBAL PRODUCT WARRANTY

GARANTÍA GLOBAL DE PRODUCTO, COMPENSACIÓN LIMITADA Y LIMITACIÓN DE RESPONSABILIDAD

GARANTÍA: LAS SIGUIENTES DISPOSICIONES PREVALECERÁN SOBRE CUALQUIER GARANTÍA O CONDICIÓN, EXPRESA O IMPLÍCITA, INCLUIDAS LAS CONDICIONES O GARANTÍAS IMPLÍCITAS DE COMERCIABILIDAD O IDONEIDAD PARA UN FIN ESPECÍFICO.

Salvo que la legislación local estipule lo contrario, los productos de protección contra caídas de 3M están garantizados contra defectos de fabricación de mano de obra y materiales durante un periodo de un año a partir de la fecha de instalación o del primer uso por parte del propietario original.

COMPENSACIÓN LIMITADA: Tras recibir comunicación por escrito, 3M reparará o sustituirá los productos que considere que tienen un defecto de fabricación de mano de obra o materiales. 3M se reserva el derecho a solicitar la devolución del producto a sus instalaciones para evaluar las reclamaciones de garantía. Esta garantía no cubre los daños en el producto resultantes de desgaste, mal uso, uso indebido, daños durante el tránsito, mantenimiento inapropiado del producto o daños que escapen al control de 3M. 3M será el único con derecho a determinar el estado del producto y las opciones de garantía.

Esta garantía puede ser utilizada únicamente por el comprador original y es la única que cubre los productos de protección contra caídas de 3M. Si necesita ayuda, póngase en contacto con el departamento de servicios de atención al cliente de 3M.

LIMITACIÓN DE RESPONSABILIDAD: EN LA MEDIDA QUE LO PERMITA LA LEGISLACIÓN LOCAL, 3M NO SE RESPONSABILIZARÁ DE LOS DAÑOS INDIRECTOS, FORTUITOS, ESPECIALES O RESULTANTES, INCLUIDA LA PÉRDIDA DE GANANCIA, RELACIONADOS DE MANERA ALGUNA CON LOS PRODUCTOS, INDEPENDIEMENTE DE LOS FUNDAMENTOS LEGALES QUE SE ALEGUEN.

ES

GLOBAL PRODUCT WARRANTY, LIMITED REMEDY AND LIMITATION OF LIABILITY

WARRANTY: THE FOLLOWING IS MADE IN LIEU OF ALL WARRANTIES OR CONDITIONS, EXPRESS OR IMPLIED, INCLUDING THE IMPLIED WARRANTIES OR CONDITIONS OF MERCHANTABILITY OR FITNESS FOR A PARTICULAR PURPOSE.

Unless otherwise provided by local laws, 3M fall protection products are warranted against factory defects in workmanship and materials for a period of one year from the date of installation or first use by the original owner.

LIMITED REMEDY: Upon written notice to 3M, 3M will repair or replace any product determined by 3M to have a factory defect in workmanship or materials. 3M reserves the right to require product be returned to its facility for evaluation of warranty claims. This warranty does not cover product damage due to wear, abuse, misuse, damage in transit, failure to maintain the product or other damage beyond 3M's control. 3M will be the sole judge of product condition and warranty options.

This warranty applies only to the original purchaser and is the only warranty applicable to 3M's fall protection products. Please contact 3M's customer service department in your region for assistance.

LIMITATION OF LIABILITY: TO THE EXTENT PERMITTED BY LOCAL LAWS, 3M IS NOT LIABLE FOR ANY INDIRECT, INCIDENTAL, SPECIAL OR CONSEQUENTIAL DAMAGES INCLUDING, BUT NOT LIMITED TO LOSS OF PROFITS, IN ANY WAY RELATED TO THE PRODUCTS REGARDLESS OF THE LEGAL THEORY ASSERTED.



Fall Protection

USA

3833 SALA Way
Red Wing, MN 55066-5005
Toll Free: 800.328.6146
Phone: 651.388.8282
Fax: 651.388.5065
3Mfallprotection@mmm.com

Brazil

Rua Anne Frank, 2621
Boqueirão Curitiba PR
81650-020
Brazil
Phone: 0800-942-2300
falecoma3m@mmm.com

Mexico

Calle Norte 35, 895-E
Col. Industrial Vallejo
C.P. 02300 Azcapotzalco
Mexico D.F.
Phone: (55) 57194820
3msaludocupacional@mmm.com

Colombia

Compañía Latinoamericana de Seguridad S.A.S.
Carrera 106 #15-25 Interior 105 Manzana 15
Zona Franca - Bogotá, Colombia
Phone: 57 1 6014777
fallprotection-co@mmm.com

Canada

260 Export Boulevard
Mississauga, ON L5S 1Y9
Phone: 905.795.9333
Toll-Free: 800.387.7484
Fax: 888.387.7484
3Mfallprotection-ca@mmm.com

EMEA (Europe, Middle East, Africa)

Slovakia:
CAPITAL SAFETY GROUP - Banská
Bystrica, s.r.o.
Jegorovova 35
974 01 Banská Bystrica
Slovak Republic
Phone: + 421 (0)47 00 330
Fax: + 421 (0)47 00 336
informationfallprotection@mmm.com

France:

Le Broc Center
Z.I. 1re Avenue - BP15
06511 Carros Le Broc Cedex
France
Phone: + 33 04 97 10 00 10
Fax: + 33 04 93 08 79 70
informationfallprotection@mmm.com

Australia & New Zealand

95 Derby Street
Silverwater
Sydney NSW 2128
Australia
Phone: +(61) 2 8753 7600
Toll-Free : 1800 245 002 (AUS)
Toll-Free : 0800 212 505 (NZ)
Fax: +(61) 2 8753 7603
anzfallprotectionsales@mmm.com

Asia

Singapore:
1 Yishun Avenue 7
Singapore 768923
Phone: +65-6450 8888
Fax: +65-6552 2113
TotalFallProtection@mmm.com

Shanghai:

19/F, L'Avenue, No.99 Xian Xia Rd
Shanghai 200051, P R China
Phone: +86 21 62539050
Fax: +86 21 62539060
3MFallProtection-CN@mmm.com

Korea:

3M Korea Ltd
20F, 82, Uisadang-daero,
Yeongdeungpo-gu, Seoul
Phone: +82-80-033-4114
Fax: +82-2-3771-4271
TotalFallProtection@mmm.com

Japan:

3M Japan Ltd
6-7-29, Kitashinagawa, Shinagawa-ku, Tokyo
Phone: +81-570-011-321
Fax: +81-3-6409-5818
psd.jp@mmm.com

3M.com/FallProtection



EU DECLARATION OF CONFORMITY:

www.3M.com/FallProtection/DOC

The quality management system / the environmental management system / occupational health and safety management system of the company CAPITAL SAFETY GROUP - Banská Bystrica s.r.o. is certified by

**TÜV SÜD Slovakia s.r.o. according to STN EN ISO 9001:2016
STN EN ISO 14001:2016 / STN ISO 45001:2018**